

IVECO X-WAY

PERFECT CROSSING



IVECO

Your partner for sustainable transport



IVECO X-WAY DRIVE THE NEW WAY

De IVECO X-WAY biedt **ultieme flexibiliteit** voor het creëren van een maatwerkoplossing voor de specifieke behoeften van uw bedrijf. Met zijn missiegericht modulair concept, HI-TRACTION-systeem en off-road capaciteiten, vormt hij een perfecte kruising die voor elke transporttaak **maximale productiviteit** tot op de laatste kilometer garandeert.

Met het **hoogste nuttig laadvermogen** dankzij het laagste eigengewicht in zijn marktsegment stelt de Super Loader-betonmixer versie van de IVECO X-WAY een nieuwe maatstaf voor lichte off-road missies.

De IVECO X-WAY beschikt over de meest **geavanceerde functies** van het IVECO WAY-gamma voor langeafstandstransport: de **nieuw ontworpen cabine** brengt **veiligheid, comfort en efficiënt brandstofverbruik** naar een nieuw niveau, terwijl de geavanceerde connectiviteitsoplossingen een breed scala aan nieuwe **online diensten** bieden die speciaal zijn ontwikkeld om het leven van de chauffeur te vergemakkelijken en het voertuig **maximaal inzetbaar** te maken.

PERFECT CROSSING	04	HOUTTRANSPORTER	26
DE IVECO X-WAY IN ÉÉN OOGOPSLAG	06	KOLKENZUIGER	28
PERFECT VOOR UW MISSIE	08	DE NATUURLIJKE WEG	30
PREMIUM RIJCOMFORT	10	KIES UW CONFIGURATIE	32
LEEF- EN WERKCOMFORT OP HET HOOGSTE NIVEAU	12	MYIVECO WAY CONNECTIVITEITSOPLOSSINGEN	36
MISSIEGERICHT MODULAIR CONCEPT	14	PREMIUM MAATWERKDIENTEN	38
BETONMIXER	16	ELEMENTS	39
KIPPER	18	IVECO-ACCESSOIRES	40
HAAKARM- & PORTAALARMTRUCK	20	IVECO SERVICES	41
KRAAN- & PLATFORMTRUCK	22	KIES UW IVECO X-WAY UITVOERING	42
KIPPEROPLEGGER	24		

PERFECT CROSSING



Specifiek ontworpen voor het bouwtransport en logistieke taken in en om de stad, biedt de IVECO X-WAY een perfecte combinatie van IVECO's **beproefde techniek voor langeafstandstransport** en **legendarische off-road robuustheid**.

Bij de Super Loader-betonmixer vallen deze sterke punten samen met een laag eigengewicht, waaraan deze versie het **hoogste nuttig laadvermogen** in zijn marktsegment dankt.

Dankzij zijn **missiegericht** en **tot in detail doorgevoerd modulair concept** combineert de IVECO X-WAY een zeer breed modelaanbod met **ultieme flexibiliteit**, zodat elke klant een truck kan samenstellen die exact aan zijn eisen voldoet.

Het cabine-ontwerp is volledig herzien om de chauffeur **optimale leefomstandigheden aan boord** te bieden en het **brandstofverbruik** verder te optimaliseren.

De motoren van de IVECO X-WAY maken gebruik van de geavanceerde motortechnologie waaraan IVECO's zware trucks hun uitstekende reputatie op het gebied van efficiënt brandstofverbruik hebben te danken. Opgeteld bij de lage onderhoudskosten resulteert dit in **uitzonderlijk lage totale voertuigkosten**.

Dankzij een ruime keuze aan specifieke configuratie en bumpers voor off-road gebruik en voorzieningen als HI-TRACTION en kruip- en off-road rijmodussen, combineert de IVECO X-WAY **voortreffelijke prestaties op de weg** met **optimale terreinkwaliteit voor de laatste kilometer tot de bouwplaats**.

DE IVECO X-WAY IN ÉÉN OOGOPSLAG

Elk detail is zorgvuldig doordacht om uw productiviteit te maximaliseren. Het modulair, missiegericht concept stelt u in staat om een voertuig op maat samen te stellen dat exact aan de specifieke eisen van uw bedrijf voldoet.

MODULAIRE CONFIGURATIE VAN ASSEN EN VERING

BREED AANBOD AAN MOTOREN EN CABINES

RUIME KEUZE AAN VERSNELLINGSBAKKEN

CHASSIS MET 7,7 mm DIKKE BALKEN

CONSTANTE DOORSNEDE CHASSISBALKEN

GEOPTIMALISEERD BUITENSPIEGELDESIGN

COMPLEET PTO-AANBOD

SUPER LOADER-VERSIE: HOOGSTE LAADVERMOGEN VAN ZIJN KLASSE

DESIGN FRONTGRILLE

FULL-LED-KOPLAMPEN EN BESCHERMROOSTERS

MEERDELIGE BUMPERS

3 SET-UPS: ON, ON+, OFF

PERFECT VOOR UW MISSIE

KIES DE IDEALE BUMPER

De nieuw ontworpen bumper is verkrijgbaar in kunststof, staal of een combinatie daarvan, zodat u het materiaal kunt kiezen dat het best past voor het beoogde doel van de truck.

Hij bestaat uit meerdere delen, wat u bij schade reparatiekosten kan besparen omdat alleen het beschadigde deel hoeft te worden vervangen.

De keuze aan verschillende kleuren en materialen voor zowel de bumper als de zijskirts biedt u de mogelijkheid om uw X-WAY een persoonlijke touch te geven. Rubberen verlengstukken aan de uiteinden van de zijskirts dragen bij aan de voortreffelijke aerodynamische eigenschappen en efficiëntie van het ontwerp.

HYBRIDE BUMPER



KUNSTSTOF BUMPER



STALEN BUMPER



KEUZE UIT 3 VOERTUIG SET-UPS

Kies de set-up die het beste past bij het werk waarvoor u de X-WAY wilt inzetten:



ON
PERFECT WANNEER DE TRUCK VOORAL OP DE WEG WORDT GEBRUIKT

- On-road-homologatie (N3)
- Optimaal rijcomfort op de weg en versterkt chassis
- Eenvoudig in- en uitstappen plus voortreffelijk zicht voor veilige werkomstandigheden (ook in stedelijke omgevingen)



ON+
PERFECT BIJ GEMENGD GEBRUIK: BIEDT DE VEREISTE TERREINVAARDIGHEID VOOR DE LAATSTE KILOMETER

- On-road-homologatie (N3)
- Grotere oploophoek en bodenvrijheid dan bij ON set-up
- Verbeterde bumperbescherming



OFF
PERFECT WANNEER DE TRUCK VOORAL OFF-ROAD WORDT GEBRUIKT

- Off-road-homologatie (N3G)
- Off-road-capaciteiten en oploophoek (> 25°) voor optimale prestaties op het terrein
- Lagere onderhouds- en reparatiekosten dan pure off-road voertuigen

TERREINVAARDIGHEID VOOR DE LAATSTE KILOMETER

De IVECO X-WAY biedt een groot aantal voorzieningen en functies om u tot de laatste kilometer een consistente hoge productiviteit te garanderen.



HI-TRONIX-VERSNELLINGSBAK MET SPECIEFIE OFF-ROAD-FUNCTIES

De geautomatiseerde 12- en 16-traps HI-TRONIX-versnellingsbakken beschikken over diverse specifieke off-road-functies, zoals een Rock-, Off-road- en kruipmodus en vier achteruitversnellingen. Zo bent u ervan verzekerd dat ook de laatste kilometer tot de bouwplaats moeiteloos kan worden afgelegd.

VOLLEDIG MODULAIR CONCEPT VOOR ASSEN EN VERING

Een breed aanbod aan achterassen met enkele reductie of naafreductie, mechanische vering of luchtvering en schijfremmen voor en achter staat garant voor maximale flexibiliteit.

HI-TRACTION HYDROSTATISCHE VOORWIELAANDRIJVING

Het HI-TRACTION-systeem zorgt voor aanvullende aandrijfkracht op de voorwielen in situaties wanneer u maximale tractie nodig hebt. Zonder het hoge brandstofverbruik van permanente integrale aandrijving bent u zo verzekerd van optimale wendbaarheid en rijveiligheid.

PREMIUM RIJCOMFORT

De bestuurdersplaats is geheel herzien om een ergonomische en overzichtelijke rij-omgeving te creëren, met veel ruimte en een voortreffelijk zicht. Elk detail is zorgvuldig doordacht om de chauffeur een ideale werkplek te bieden.

STUURWIEL

Alle belangrijke bedieningsfuncties binnen handbereik.

GEÏNTEGREERD KLIMAATREGELINGSSYSTEEM

Verwarming, ventilatie en airconditioning.

ELEKTRONISCH CONTACTSLOT

Start de motor en zet hem af door simpelweg op de Start/Stop-knop te drukken.

INFOTAINMENT

Met smartphone-integratie en een reeks innovatieve functies die het leven aan boord veraangenamen.

LICHT- EN REGENSENSOR

Voor het automatisch in- en uitschakelen van de koplampen en ruitenwissers.



Dashboard AD-AT-cabine



Maak uw keuze uit stof of leder voor de bekleding en geniet van het luxueuze zitcomfort dat de stoelen bieden.



Het stuurwiel is verkrijgbaar in een conventionele ronde versie en als variant met afgevlakte onderzijde, beide met een bekleding van softtouch-materiaal of leder.



Interieur AD-cabine

LEEF- EN WERKCOMFORT OP HET HOOGSTE NIVEAU

Alles in de cabine is erop gericht om de chauffeur een superieure werkplek en leefomgeving te bieden. Het volledig herziene interieur onderscheidt zich door ruimte, comfort en functionaliteit. Dit komt bijvoorbeeld tot uiting in de slim geplaatste opbergplekken, USB-aansluitingen en bedieningselementen in het symmetrisch ingedeelde slaapgedeelte.



Dashboard AS-cabine



Het slaapgedeelte heeft een nieuwe symmetrische indeling. Het onderbed is voorzien van een eendelige matras met zachte of harde vulling. Voor het bovenste bed hebt u de keuze uit het Smart- of Comfort-bed, die beide behalve als rijdersbed ook als extra opbergruimte voor bagage kunnen worden gebruikt.



In de nieuw ontworpen portierpanelen is een houder voor 1,5-literflessen opgenomen.



In het onderste middenconsole bevindt zich een opberglade waarin een dikke A4-map past.



Bij de open opbergvakken in de zijwanden bevinden zich twee USB-aansluitingen.



De IVECO X-WAY biedt een ruime keuze aan koelkasten met een inhoud tot 100 liter, met of zonder vriezer.

MISSIEGERICHT MODULAIR CONCEPT

De IVECO X-WAY is ontwikkeld vanuit een **missiegerichte benadering** met als doel u een voertuig te kunnen bieden dat exact aan uw specifieke eisen voldoet. Dankzij een **brede keuze aan speciale voorzieningen, functies en componenten**, de **legendarische robuustheid** van het chassis en het tot in het kleinste detail doordachte ontwerp, kunt u voor een **uitgebreid scala aan toepassingen** een maatwerkvoertuig configureren dat perfect voor zijn gebruiksdoel geschikt is.



MISSIE

BETONMIXER	16-17
KIPPER	18-19
HAAKARM- & PORTAALARMTRUCK	20-21
KRAAN- & PLATFORMTRUCK	22-23
KIPPEROPLEGGER	24-25
HOUTTRANSPORTER	26-27
KOLKENZUIGER	28-29

BETONMIXER

Met zijn **uitzonderlijk laag eigengewicht** stelt de IVECO X-WAY een nieuwe norm. Zo biedt de SL-versie met 8x4-betonmixerchassis het hoogste nuttig laadvermogen van zijn klasse. Met zijn 9-liter motor tot 400 pk (294 kW) en 1.700 Nm is deze variant bovendien de **beste in zijn klasse** als het gaat om vermogen en koppel, wat hij combineert met een **uiterst efficiënt brandstofverbruik**.

HANDGESCHAKELDE OF GEAUTOMATISEERDE VERSNELLINGSBAK

De geautomatiseerde versnellingsbak biedt meer rijcomfort voor dit type voertuig, waarmee meestal korte afstanden in druk verkeer worden afgelegd.

SUPERIEURE WENDBAARHEID

De keuze uit verschillende asconfiguraties en wielbasisvarianten garandeert een optimale wendbaarheid en draaicirkel.

LICHTMETALEN VELGEN

Optioneel verkrijgbare lichtmetalen velgen maken, afhankelijk van het aantal assen, een verlaging van het eigen gewicht tot 165 kg mogelijk.

SCHIJFREMMEN VOOR EN ACHTER

Schijfremmen combineren een betere remvertraging met lagere onderhoudskosten en een geringere slijtage.

ROBUUST CHASSIS

De legendarische sterkte van het chassis, met zijn 7,7 mm dikte met constante doorsnede, voldoet in alle opzichten aan de uitzonderlijke eisen van de volledig geladen, roterende trommel. Met het 6,7 mm chassis kunt u het eigen gewicht met 40 kg verlagen.

PERFECTE PTO

De IVECO X-WAY biedt een ruime keuze uit permanent ingeschakelde PTO's. De nieuwe sandwich-PTO levert zelfs een koppel van maximaal 2.450 Nm, wat perfect is voor een mixeropbouw in combinatie met een betonpomp.

UITLAAT

De horizontale uitlaat zorgt voor een zo laag mogelijk eigengewicht. Voor een gezonde werkomgeving in de nabijheid van de truck is een verticale uitlaat verkrijgbaar.

BETER DIRECT EN INDIRECT ZICHT

Het aerodynamische design en de geoptimaliseerde plaatsing van de buitenspiegels zorgen voor een verdere verbetering van het zicht. De ruit in de achterwand van de AD/AT-cabine biedt een uitstekend zicht op de achterzijde van het voertuig.

CABINE

Voor betonmixers is de korte AD-cabine met laag dak de ideale cabine: zijn lager gewicht zorgt voor een hoger nuttig laadvermogen.

KRACHTIGE EN EFFICIËNTE MOTOREN

De 9-liter en 11-liter motoren leveren alle kracht die u nodig hebt in combinatie met een uitstekende brandstofefficiëntie.

VOORVERING

Voor de vooras is bladvering met een maximaal draagvermogen tot 9 ton verkrijgbaar. Door te kiezen voor enkelblads paraboolveren kan het eigen gewicht met 60 kg worden verminderd.

KIPPER

De kipperversie van de IVECO X-WAY brengt u **overal waar u moet zijn**. Op verharde en onverharde wegen, steile hellingen, kronkelwegen en nauwelijks gemarkeerde paden door open terrein voert hij **elke transporttaak** feilloos uit, tot volle tevredenheid van u en uw klanten. Dankzij de ruime keuze aan specifieke voorzieningen en set-ups kunt u precies de **juiste kipper** voor uw missie samenstellen.

PTO

Het hydraulische hefcircuit van de laadbak wordt aangedreven door een versnellingsbak- of motor-PTO die de benodigde kracht levert voor het bedienen van alle soorten achterwaarts kiepende laadbakken.

NUTTIG LAADVERMOGEN

Het chassis biedt het hoogste nuttig laadvermogen in de sector. Specifieke voorzieningen als luchtvering, lichtmetalen velgen en aluminium luchtketels en brandstoftanks maken een verdere vermindering van het eigengewicht, en daardoor een hoger nuttig laadvermogen, mogelijk.

BREED CHASSISAANBOD

Voor het chassis hebt u de keuze uit een wielbasis variërend van 3.120 tot 6.700 mm en verschillende achteroverbouw lengtes.

MEERDERE ASCONFIGURATIES

De grote verscheidenheid aan asconfiguraties maakt het mogelijk exact aan uw behoeften te voldoen.

ACHTERASSEN

Kies voor enkele reductie voor een zo laag mogelijk gewicht en brandstofverbruik of voor naafreductie als u een grotere bodemvrijheid nodig hebt.

ACHTERVERING

De IVECO X-WAY biedt u voor alle beschikbare asconfiguraties de keuze uit blad- of luchtvering. Luchtvering verhoogt het comfort en stelt u in staat om de laadhoogte van het voertuig aan te passen.

KEUZE AAN VERSNELLINGSBAKKEN

Voor de transmissie hebt u de keuze uit handgeschakelde, geautomatiseerde of automatische versnellingsbakken die stuk voor stuk maximale veiligheid en hoog rijcomfort met lagere bedrijfskosten combineren.

BETER DIRECT EN INDIRECT ZICHT

Het aerodynamische design en de geoptimaliseerde plaatsing van de buitenspiegels zorgen voor een verdere verbetering van het zicht. De ruit in de achterwand van de AD/AT-cabine biedt een uitstekend zicht op de achterzijde van het voertuig.

MOTOREN

Het motorenaanbod biedt u de keuze uit motoren van 9, 11 en 13 liter, zodat u altijd verzekerd bent van het juiste vermogen en koppel voor het beoogde gebruiksdoel van uw X-WAY.

CABINE

Voor de cabine hebt u de keuze uit de korte AD-cabine of de lange AT-cabine met slaappedeelte.

VOERTUIG SET-UPS

Kies de voertuig set-up die overeenkomt met uw specifieke wensen: ON, ON+ met on-road-homologatie of OFF gecertificeerd voor off-road-gebruik.

VOORAS

Voor de vooras is bladvering met een maximaal draagvermogen tot 9 ton verkrijgbaar.

COMFORTABELE EN VEILIGE INSTAP

Goed geplaatste handgrepen en opstaptreden zorgen voor een veilige toegang tot de cabine en het kiepmechanisme. De uitklapbare onderste trede is in rubber opgehangen om oploopschade te voorkomen.

SCHIJFREMMEN VOOR EN ACHTER

Schijfremmen combineren een betere remvertraging met lagere onderhoudskosten en een geringere slijtage.



HAAKARM- & PORTAALARMTRUCK

De IVECO X-WAY biedt u de **wendbaarheid, compacte afmetingen**, bodemvrijheid en tractie die u voor uw haakarm- of portaalarmtruck nodig hebt. De uitgebreide keuze aan configuraties verschaft u **ultieme flexibiliteit** om een truck samen te stellen die precies op uw missie is afgestemd: distributie met groot aantal oppik- en afzetcycli per dag; langeafstandstransport met enkele cycli per dag; stedelijke missies die een **uitstekende wendbaarheid of goede terreincapaciteiten vereisen**.

MOTOREN

De 9-liter motor of de 11-liter motor met geoptimaliseerde turbodruk leveren alle kracht die u nodig hebt.

TRANSMISSIE

Voor de transmissie hebt u de keuze uit handgeschakelde, geautomatiseerde of automatische versnellingsbakken die stuk voor stuk maximale veiligheid en hoog rijcomfort met lagere bedrijfskosten combineren.

VERTICALE UITLAAT

NUTTIG LAADVERMOGEN

Alle chassiscomponenten dragen bij aan optimalisering van het nuttig laadvermogen.

ROBUUST CHASSIS

Chassisbalken met een constante doorsnede van 7,7 mm garanderen een optimale chassissterkte. De keuze aan wielbasisvarianten van 3.120 tot 6.700 mm maakt het transport van afzetbakken van nagenoeg alle maten mogelijk.

LED-ACHTERLICHTEN

LUCHTVERING ACHTER

Luchtvering biedt de mogelijkheid de achterkant van de truck omlaag te brengen voor het oppikken of afzetten van containers.

HI-TRACTION

HI-TRACTION hydrostatische voorwielaandrijving verhoogt het nuttig laadvermogen: deze oplossing biedt een aanzienlijke gewichtsbesparing ten opzichte van conventionele integrale aandrijving, maar verzekert u evengoed van alle tractie die u voor en na het oppikken en afzetten nodig hebt. Het systeem is ook beschikbaar met de nieuwe kruipfunctie. Hierbij wordt de aandrijflijn volledig losgekoppeld, zodat het voertuig zich alleen op hydrostatische kracht voortbeweegt.

ACHTERASSEN

Kies voor enkele reductie als uw haakarm- of portaalarmtruck voornamelijk op verharde wegen wordt gebruikt of naafreductie bij frequente inzet in het terrein.

MOTOR-PTO

De motor-aangedreven PTO maakt bediening van het systeem met het voertuig in beweging mogelijk, zodat de haak exact in de juiste positie kan worden gebracht.

BETER DIRECT EN INDIRECT ZICHT

Het aerodynamische design en de geoptimaliseerde plaatsing van de buitenspiegels zorgen voor een verdere verbetering van het zicht. De ruit in de achterwand van de AD/AT-cabine biedt een uitstekend zicht op de achterzijde van het voertuig.

VOERTUIG SET-UPS

De keuze uit drie set-ups (ON, ON+, OFF) verzekert u van de beste balans tussen bodemvrijheid en rijcomfort.

CABINE

Kies de cabine die het best aan uw eisen voldoet: de korte AD-cabine, de AT-slaapcabine met laag of middelhoog dak, of de AS-slaapcabine met hoog of laag dak.

SCHIJFREMSEN VOOR EN ACHTER

Schijfremmen combineren een betere remvertraging met lagere onderhoudskosten en een geringere slijtage.

SUPERIEURE WENDBAARHEID

De derde gestuurde as optimaliseert de draaicirkel voor een uitstekende manoeuvreerbaarheid. Tridem-versies voor de 8x2 en 8x4 zorgen voor een verdere verkleining van de draaicirkel.

KRAAN- & PLATFORMTRUCK

De IVECO X-WAY kan worden uitgerust met **elk type autolaadkraan**, of het nu om een platformtruck of bakwagen gaat. Dankzij de **robuuste bouw en het modulaire concept** van de X-WAY kunnen kranen achter de cabine, in een centrale positie of aan de achterzijde van het voertuig worden geïnstalleerd zonder **afbreuk te doen aan de stabiliteit**.

ROBUUST CHASSIS

De legendarische sterkte van het chassis, met zijn 7,7 mm dikte met constante doorsnede, voldoet in alle opzichten aan de uitzonderlijke eisen van de geconcentreerde belasting van de kraanopstelling.

ACHTERASSEN

Kies voor enkele reductie als uw kraantruck voornamelijk op verharde wegen wordt gebruikt of naafreductie bij frequente inzet in het terrein.

ACHTERVERING

Luchtvering zorgt voor een betere stabiliteit van het voertuig bij gebruik van de kraan.

PTO

Voor de hydraulische bediening van de kraan kunt u kiezen uit een versnellingsbak- of motor-PTO.

HI-TRACTION

Dankzij HI-TRACTION hydrostatische voorwielaandrijving kunt u meer lading vervoeren: deze oplossing biedt een aanzienlijke gewichtsbesparing ten opzichte van conventionele integrale aandrijving, maar verzekert u evengoed van alle tractie die u nodig hebt op onverharde wegen, ook na het lossen. Het systeem is ook beschikbaar met de nieuwe kruipfunctie. Hierbij wordt de aandrijflijn volledig losgekoppeld, zodat het voertuig zich alleen op hydrostatische kracht voortbeweegt.

UITLAAT

Een verticaal uitlaatsysteem is beschikbaar voor schonere lucht rondom de truck.

360° ZICHT

Het uitstekende blikveld zorgt voor een onovertroffen zicht rond het voertuig.

CABINE

Voor de cabine hebt u de keuze uit de korte AD-cabine of de AT- en AS-slaapcabine. Deze zijn allemaal met laag dak verkrijgbaar.

SCHIJFREMSEN VOOR EN ACHTER

Schijfremmen combineren een betere remvertraging met lagere onderhoudskosten en een geringere slijtage.

MOTOREN

Het motorenaanbod biedt u de keuze uit motoren met een cilinderinhoud van 9, 11 of 13 liter.

TRANSMISSIE

Voor de transmissie hebt u de keuze uit handgeschakelde, geautomatiseerde of automatische versnellingsbakken die stuk voor stuk maximale veiligheid en hoog rijcomfort met lagere bedrijfskosten combineren.

TREKKER VOOR KIPPEROPLEGGER

IVECO X-WAY-trekkers combineren een **uiterst efficiënt brandstofverbruik met de nieuwste veiligheidstechnologie en het ultieme comfort van de AS-cabine.**

Hierdoor kunt u erop vertrouwen dat hij ook de laatste 'zware kilometer' tot werklocatie met gemak aflegt, terwijl u ook verzekerd bent van een **hoge productiviteit, maximale veiligheid en minimale totale voertuigkosten.**

EFFICIËNTE VERSNELLINGSBAKKEN

Maak uw keuze uit de beschikbare handgeschakelde, geautomatiseerde en automatische versnellingsbakken en breng het brandstofverbruik omlaag met de OverDrive.

VEILIGHEID

Geavanceerde systemen als EBS, ESP, AEBS en LDWS staan garant voor maximale veiligheid op de weg.

SCHIJFREMMEN VOOR EN ACHTER

Schijfremmen combineren een betere remvertraging met lagere onderhoudskosten en een geringere slijtage.

EFFICIËNTE MOTOREN

Dankzij hun brandstofbesparende technologie onderscheiden de motoren van de IVECO X-WAY zich door een uiterst efficiënt brandstofverbruik. Het aanbod loopt uiteen van motoren met een cilinderinhoud van 9, 11 of 13 liter.

HI-TRACTION

De HI-TRACTION hydrostatische voorwielaandrijving biedt een aanzienlijke gewichts- en brandstofbesparing ten opzichte van conventionele integrale aandrijving. Wanneer het nodig is bent u echter altijd verzekerd van alle tractie die u nodig hebt, wat de IVECO X-WAY perfect geschikt maakt voor het lichtere werk op bouwplaatsen. Het systeem is ook beschikbaar met de nieuwe kruipfunctie. Hierbij wordt de aandrijflijn volledig losgekoppeld, zodat het voertuig zich alleen op hydrostatische kracht voortbeweegt.

COMFORTABELE CABINE

Naargelang uw voorkeur kunt u kiezen uit verschillende comfortabele en veilige cabines: de korte AD-cabine, de AT-slaapcabine of de extra brede AS-slaapcabine.

ROBUUST CHASSIS

Chassisbalken met een constante doorsnede van 7,7 mm garanderen een optimale chassissterkte.

KOPPELSCHOTEL

Voor de koppelschotel kunt u kiezen uit verschillende hoogtes en posities of een verschuifbare koppelschotel.

LUCHTVERING ACHTER

De optioneel verkrijgbare luchtvering voor de achteras biedt maximaal rijcomfort. Ideaal als het voertuig voornamelijk op de weg wordt gebruikt.

ACHTERASSEN

Kies voor enkele reductie als uw trekker voornamelijk op verharde wegen wordt gebruikt of naafreductie bij frequente inzet in het terrein.

MOTOR-PTO

Met de door de motor aangedreven PTO kunt u de kipperoplegger gedeeltelijk kantelen wanneer het voertuig stilstaat op een afdaling om de belasting beter te verdelen.



HOUTTRANSPORTER

De IVECO X-WAY combineert het hoog vermogen dat voor houttransport nodig is met een reeks specifieke voorzieningen die het laden en lossen van hout vergemakkelijken. Ook de zwaarste boomstammen brengt hij moeiteloos vanuit het bos rechtstreeks naar de eindbestemming. Zijn krachtige motoren, keuze uit drie voertuig set-ups, robuuste chassis, **hoog nuttig laadvermogen** en **hydrostatische aandrijving** maken hem perfect geschikt voor deze veeleisende missie.

VEELZIJDIGE CABINE

De IVECO X-WAY biedt u de keuze uit diverse veilige en veelzijdige cabines: de korte AD-cabine, de AT-slaapcabine of de extra brede AS-slaapcabine.

VOERTUIG SET-UPS

De keuze uit drie set-ups (ON, ON+, OFF) verzekert u van de beste balans tussen bodemvrijheid en comfort, afhankelijk van de verhouding tussen wegtransport en off-road-gebruik bij uw missies.

KRACHTIGE MOTOREN

De motoren van 9, 11 en 13 liter combineren een zeer goede koppelvermogensverhouding met een bijzonder efficiënt brandstofverbruik.

HI-TRACTION

De HI-TRACTION hydrostatische voorwielaandrijving vergemakkelijkt het vervoer van zware ladingen door moeilijk begaanbaar terrein. Omdat het systeem aanzienlijk lichter is dan conventionele integrale aandrijving en alleen extra tractie levert op de momenten dat het nodig is, maakt deze oplossing een substantiële besparing op de brandstofkosten mogelijk. Het systeem is ook beschikbaar met de nieuwe kruipfunctie. Hierbij wordt de aandrijflijn volledig losgekoppeld, zodat het voertuig zich alleen op hydrostatische kracht voortbeweegt.

ACHTERVERING

Voor alle achterasconfiguraties hebt u de keuze tussen bladvering of luchtvering.

NUTTIG LAADVERMOGEN

Het chassis biedt het hoogste nuttig laadvermogen in de sector.

ROBUUST CHASSIS

Chassisbalken met een constante doorsnede van 7,7 mm garanderen een optimale chassissterkte. De keuze aan wielbasisvarianten van 3.120 tot 6.700 mm maakt het transport van boomstammen van nagenoeg alle maten mogelijk.

SUPERIEURE WENDBAARHEID

De korte draaicirkel staat garant voor een superieure wendbaarheid.

SCHIJFREMSEN VOOR EN ACHTER

BREED PTO-AANBOD



KOLKENZUIGER

De IVECO X-WAY kan eenvoudig worden voorzien van een **kolkenzuiger opbouw** en alle voorzieningen die u voor deze **veeleisende toepassing** nodig hebt. Zoals de nieuwe koppelingsonafhankelijke sandwich-PTO, die een koppel van maar liefst 2.450 Nm levert.

KRACHTIGE PTO

Het PTO-aanbod bestaat uit Multipower-PTO's met een koppel tot 900 Nm of sandwich-PTO's die goed zijn voor enorme koppels oplopend tot 2.450 Nm.

NUTTIG LAADVERMOGEN

Alle chassiscomponenten dragen bij aan het maximaliseren van het nuttig laadvermogen, een factor die van doorslaggevend belang is voor kolkenzuigers.

ACHTERASSEN

Kies voor enkele reductie als uw kolkenzuiger voornamelijk op verharde wegen wordt gebruikt. Naafreductie als een hoge bodemvrijheid nodig is.

ROBUUST CHASSIS

Chassisbalken met een constante doorsnede van 7,7 mm garanderen een optimale chassissterkte.

LUCHTVERING ACHTER

De optioneel verkrijgbare luchtvering voor de achteras biedt maximaal rijcomfort. Ideaal als het voertuig voornamelijk op de weg wordt gebruikt.

SUPERIEURE WENDBAARHEID

De gestuurde derde as maakt een korte draaicirkel voor optimale wendbaarheid mogelijk. Tridem-versies voor de 8x2 en 8x4 zorgen voor een verdere verkleining van de draaicirkel.

HI-TRACTION

De HI-TRACTION hydrostatische voorwielaandrijving vergemakkelijkt het werk in zwaar terrein. Deze oplossing maakt dankzij een aanzienlijke gewichtsbesparing ten opzichte van conventionele integrale aandrijving een zwaardere opbouw mogelijk, maar verzekert u evengoed van alle tractie die u nodig hebt. Het systeem is ook beschikbaar met de nieuwe kruipfunctie. Hierbij wordt de aandrijflijn volledig losgekoppeld, zodat het voertuig zich alleen op hydrostatische kracht voortbeweegt.

TRANSMISSIE

Voor de transmissie hebt u de keuze uit handgeschakelde, geautomatiseerde of automatische versnellingsbakken die stuk voor stuk maximale veiligheid en hoog rijcomfort met lagere bedrijfskosten combineren.

BETER DIRECT EN INDIRECT ZICHT

Het aerodynamische design en de geoptimaliseerde plaatsing van de buitenspiegels zorgen voor een verdere verbetering van het zicht. De ruit in de achterwand van de AD/AT-cabine biedt een uitstekend zicht op de achterzijde van het voertuig.

UITLAAT

Een verticaal uitlaatsysteem is beschikbaar voor schone lucht rondom het voertuig.

CABINE

Kort of lang, smal of breed, de IVECO X-WAY biedt u precies de cabine die u zoekt.

HOGE MOTORPRESTATIES

De motoren van 9, 11 en 13 liter combineren een zeer goede koppel-vermogensverhouding met een bijzonder efficiënt brandstofverbruik.

SCHIJFREMSEN VOOR EN ACHTER

Schijfremmen combineren een betere remvertraging met lagere onderhoudskosten en een geringere slijtage.

VOORAS

Voor de vooras is bladvering met een maximaal draagvermogen tot 9 ton verkrijgbaar.

DE NATUURLIJKE WEG

Met de X-WAY NP biedt IVECO een gamma lichte off-road-trucks waarvan de motoren gebruikmaken van de meest uitgerijpte aardgastehnologie op de markt.

Rijden op aardgas geeft u het concurrentievoordeel van een 'groene' en winstgevende oplossing voor licht off-road-transport in combinatie met totale voertuigkosten waar geen enkele andere oplossing aan kan tippen.

MILIEUVRIENDELIJKE DUURZAAMHEID

De IVECO X-WAY Natural Power rijdt op de meest milieuvriendelijke brandstof die op dit moment voor vrachtwagens voorhanden is. Daarmee levert hij een belangrijke bijdrage aan de verbetering van de luchtkwaliteit en de strijd tegen klimaatverandering. Daarnaast is hij bijzonder stil: de maximale geluidsemissie bedraagt nog geen 71 dB(A) in de Silent-modus.

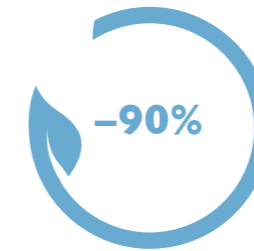

voor NO₂



voor fijnstof

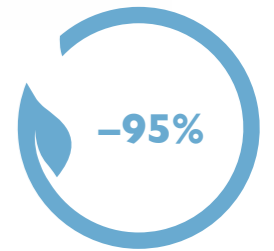

voor CO₂ op biomethaan

EEN JUISTE OPLOSSING VOOR ELKE MISSIE

De IVECO X-WAY Natural Power kan worden geleverd met gastanks voor CNG, LNG of C-LNG in verschillende configuraties met een maximale actieradius tot 1.600 km. Zo kunt u de ruimte op het chassis die na installatie van de opbouw resteert optimaal benutten.



LNG - tot 1.600 km



LNG - tot 1.400 km



LNG - tot 1.150 km



LNG - tot 800 km

KIES UW CONFIGURATIE

Het modulaire, missiegericht concept van de IVECO X-WAY met een breed aanbod aan specifieke voorzieningen en componenten, biedt u in combinatie met zijn robuuste bouw en laag eigengewicht een perfecte basis om een voertuig op maat samen te stellen voor een grote diversiteit aan toepassingen.

CABINES

De IVECO X-WAY biedt een keuze uit een drietal verschillende cabines voor elke transporttaak: de **AS**-slaapcabine, de **AT**-slaapcabine met laag of middelhoog dak en de korte **AD**-cabine met laag dak.

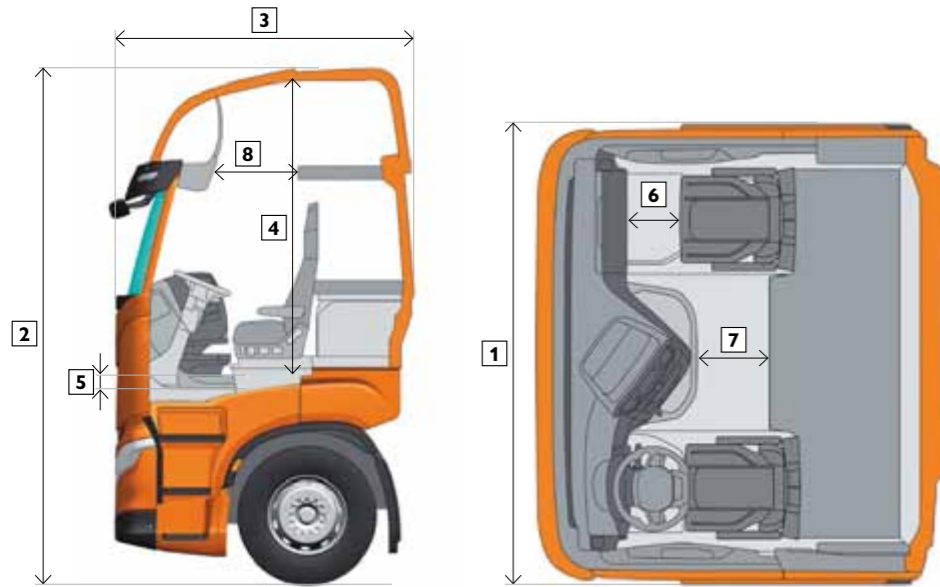

AFMETINGEN

- 1 Breedte
- 2 Totale hoogte
- 3 Lengte
- 4 Vloer tot dak, midden cabine
- 5 Hoogte middentunnel
- 6 Vrije ruimte voor rijder
- 7 Vrije ruimte onder
- 8 Vrije ruimte boven

		1	2	3	4	5	6	7	8		
AS	Dak	Breedte (mm)	Totale hoogte (mm)	Lengte (mm)	Vloer tot dak midden cabine (mm)	Hoogte middentunnel (mm)	Vrije ruimte rijder (mm)	Vrije ruimte onder (mm)	Vrije ruimte boven (mm)	Bed ⁽²⁾	Opstap-treden
	Hoog	2.500	3.800 ⁽¹⁾	2.250	2.150	95	430	500	785	1 (2)	3
Laag	2.500	3.300 ⁽¹⁾	2.250	1.700	95	430	500	-	1		
AT	Middelhoog	2.300	3.550 ⁽¹⁾	2.150	1.850	340	370	470	480	1 (2)	3
	Laag	2.300	2.900 ⁽¹⁾	2.150	1.250	340	370	470	-	1	
AD	Laag	2.300	2.550 ⁽¹⁾	1.700	1.250	340	370	-	-	0	3

Afmetingen kunnen variëren afhankelijk van het model.

OPMERKING

⁽¹⁾ Afmetingen zijn waarden bij benadering; deze kunnen variëren afhankelijk van de vering, bouwvarianten en constructietoleranties.

⁽²⁾ Bovenbed als optie.

AS-cabine

Lengte onderbed 2.100 mm, breedte 800 mm (700 mm achter stoelen), lengte bovenbed 2.040 mm, breedte 600 mm (700 mm met Comfort Bunk).

AT-cabine

Lengte onderbed 1.950 mm, breedte 540 mm, lengte bovenbed 1.850 mm, breedte 680 mm.

MOTOREN

Het motorenaanbod voor de IVECO X-WAY bestaat uit een grote verscheidenheid aan Euro VI/d-motoren op diesel en aardgas voor elke denkbare toepassing. Op dieselgebied kunt u kiezen uit drie verschillende cilinderinhouden met een vermogensniveau oplopend van 330 tot 570 pk. De 13-liter motor is ook beschikbaar in een aardgasversie die lage emissiewaarden combineert met een uitzonderlijk stille werking.

AANBOD DIESELMOTOREN

MOTOR	CILINDERINHOUD (liter)	VERMOGEN pk bij t/min	MAX. KOPPEL Nm bij t/min	NA-BEHANDELINGS-SYSTEEM	EMISSIE-NORM
CURSOR 9	8,7	330 bij 1.655 – 2.200	1.400 / 1.100 – 1.655	HI-SCR	Euro VI/d
		360 / 1.530 – 2.200	1.650 / 1.200 – 1.530		
		400 / 1.655 – 2.200	1.700 / 1.200 – 1.655		
CURSOR 11	11,1	420 / 1.475 – 1.900	2.000 / 870 – 1.475	HI-SCR	Euro VI/d
		460 / 1.500 – 1.900	2.150 / 925 – 1.500		
		480 / 1.465 – 1.900	2.300 / 970 – 1.465		
CURSOR 13	12,9	510 / 1.560 – 1.900	2.300 / 900 – 1.560	HI-SCR	Euro VI/d
		570 / 1.605 – 1.900	2.500 / 1.000 – 1.605		



Cursor 9



Cursor 11



Cursor 13

NATURAL POWER-MOTOR

MOTOR	CILINDERINHOUD (liter)	VERMOGEN pk bij t/min	MAX. KOPPEL Nm bij t/min	NA-BEHANDELINGS-SYSTEEM	EMISSIE-NORM
CURSOR 13 NP	12,9	460/338 / 1.900	2.000 / 1.100 – 1.600	Driewegkatalysator	Euro VI/d



Cursor 13 NP

VOORBUMPERS

	SET-UP			AS-CABINE				AD/AT-CABINE			
	ON	ON+	OFF	GRIJZE KUNSTSTOF DELEN		KUNSTSTOF DELEN IN CABINEKLEUR		GRIJZE KUNSTSTOF DELEN		KUNSTSTOF DELEN IN CABINEKLEUR	
BUMPER											
HYBRIDE	●	●	-								
KUNSTSTOF	●	●	-								
STAAL	-	-	●								

VOORASSEN

	BAKWAGENS						TREKKERS		
	4x2	6x2 Y/PS	6x2 Y/PT	6x4	8x2 (2+2)	8x4 (1+3)	8x4 (2+2)	4x2	6x4
MAX. BELASTING VOORAS									
7.500	●	●	●	●	●	●	●	●	●
8.000	●	●	●	●	●	●	●	●	●
8.500	-	-	-	●	-	●	●	-	●
9.000	●	●	●	●	●	●	●	●	●
	SET-UP ON						SET-UP ON+ / OFF		
VERLAGING VOORAS	142 mm						72 mm		

ACHTERASSEN

	TYPE	MAX. TECHNISCH GEWICHT (ton)	TYPE REMMEN	MAX. REMKOPPEL (kNm)	TYPE OLIE	HOEVEELHEID olie (liter)	SERVICE INTERVAL
SR							
MS17X-EVO ⁽¹⁾	SR-Solo	13	Schijf	18,2	Synthetisch	11	Tot 400k km
MS13-17X ⁽²⁾	SR-Solo	13		18,2		12,5	
MT23-150/D	SR-TM	23		25		33,5	
HR							
451391/ADB	HR-Solo	13	Schijf	25	Synthetisch	16	Tot 400k km
452146/ADB	HR-TL	21				24,5	
452191/ADB	HR-TM	23 ⁽³⁾				38	

HI-TRACTION

	BAKWAGENS						TREKKERS								
	4x2		6x2 Y/PS		6x2 Y/PT		6x4		8x2 / 8x4		4x2		6x4		
	C9	C11	C9	C11	C13	C9	C11	C13	C9	C11	C13	C11	C13	C11	C13
ZONDER HI-TRACTION	●	●	●	●	●	●	●	●	●	●	●	●	●	●	●
HI-TRACTION	-	●	-	●	●	-	-	-	-	●	●	-	-	●	●
HI-TRACTION + KRUIPMODUS	-	●	-	●	●	-	-	-	-	●	●	-	-	●	●

TRANSMISSIE

MOTOR	MAX. VERMOMGEN (pk)	MAX. KOPPEL (Nm)	GEAUTOMATISEERDE 16-VERSNELLINGS-BAK		GEAUTOMATISEERDE 12-VERSNELLINGS-BAK		HANDGESCHAKELDE 16-VERSNELLINGS-BAK		AUTOMAAT	
			ZF HI-TRONIX		ZF HI-TRONIX		ZF ECOSPLIT		ALLISON	
			SR-AS	HR-AS	SR-AS	HR-AS	SR-AS	HR-AS	SR-AS	HR-AS
AS-CABINE										
CURSOR 13	570	2.500	16 TX 2640 TD (2.600 Nm)	16 TX 2640 TO (2.600 Nm)	12 TX 2640 TO (2.600 Nm)	12 TX 2610 TO (2.600 Nm)				
	510	2.300	16 TX 2440 TD (2.400 Nm)	16 TX 2440 TO (2.400 Nm)	12 TX 2420 TD (2.400 Nm)	12 TX 2410 TO (2.400 Nm)				
AS/AT/AD-CABINE										
CURSOR 11	480	2.300			12 TX 2210 TO (2.200 Nm)	12 TX 2410 TO (2.400 Nm)	16 S 2320 TD (2.350 Nm)	16 S 2520 TO (2.500 Nm)		
	460	2.150			12 TX 2210 TO (2.200 Nm)					
	420	2.000			12 TX 2010 TD (2.000 Nm)	12 TX 2010 TO (2.000 Nm)	16 S 2220 TD (2.200 Nm)	16 S 2220 TO (2.200 Nm)		
AT/AD-CABINE										
CURSOR 9	400	1.700			12 TX 1810 TD (1.800 Nm)	12 TX 1810 TO (1.800 Nm)				
	360	1.650					16 S 1620 TD (1.700 Nm)	16 S 1820 TO (1.700 Nm)	3.200-serie	
	330	1.400			12 TX 1410 TD (1.400 Nm)					

PTO

	AFH. / ONAFH. VAN TRANSMISSIE	KOPPELING	OVERBRENGINGSVERHOUDING	KOPPEL (Nm)	DRAAIRICHTING
MOTOR-PTO					
SCHAKELBAAR	Onafhankelijk	Pomp / Flens	1,12 / 1,14	800	Tegengesteld aan motor
NIET SCHAKELBAAR			1,14 / 1,195		
SANDWICH PTO					
SCHAKELBAAR	Onafhankelijk	Flens	1,02 / 1,26 / 1,56	1.602 – 2.450	Gelijk aan motor
MULTIPOWER PTO					
SCHAKELBAAR	Onafhankelijk	Flens	1,29	900	Gelijk aan motor
NIET SCHAKELBAAR					
VERSNELLINGSBAK-PTO⁽⁴⁻⁵⁾					
NH/1b – NH/1c	Afhankelijk	Pomp / Flens	1,00	1.000	Tegengesteld aan motor
NH/4b – NH/4c			0,90 / 1,28	430	Gelijk aan motor
NTX/10b – NTX/10c			0,91 / 1,09 / 1,28 / 1,58 / 1,59 / 2,35	400 – 720	
N221/10b – N221/10c			1,23 / 1,48 / 1,91 / 2,19	470 – 870	
NTX/10c+bR			(0,91-1,28) / (1,09-1,59) / (1,23-1,85) / (1,48-2,35)	400 – 720	
S3200 TOP MOUNT		Pomp	0,60	660	

● Standaard ● Optie – NIET BESCHIKBAAR

⁽¹⁾ Voor achterasreducties ≤ 3,36. ⁽²⁾ Voor achterasreducties ≥ 3,70. ⁽³⁾ 23 t niet voor alle markten beschikbaar (0% overbelasting toegestaan).

⁽⁴⁾ De totale overbrengingsverhouding van de PTO is de som van de PTO-reductie en de reductie van de versnellingsbak van het voertuig.

⁽⁵⁾ Niet schakelbare PTO's.

MYIVECO WAY CONNECTIVITEITSOPLOSSINGEN

Het connectiviteitssysteem van de nieuwe IVECO X-WAY is ontwikkeld om het werk van de chauffeur makkelijker te maken en tegelijkertijd de fleetmanager te ondersteunen bij het optimaliseren van de inzetbaarheid, het brandstofverbruik en de totale voertuigkosten van de truck.



CONNECTIVITEIT AAN BOORD

Apple CarPlay maakt het mogelijk een smartphone met het infotainmentsysteem aan boord te integreren, waarna de belangrijkste functies van de telefoon ook veilig via het systeem kunnen worden bediend.



Cabin Control



Driving Assist



IVECO Assistance Non-Stop



Remote Assistance Service

MYIVECO EASY WAY – APP VOOR DE CHAUFFEUR

De nieuwe app MYIVECO EASY WAY is ontwikkeld om het werk en leven van de chauffeur aan boord van de IVECO X-WAY te vergemakkelijken. De app maakt het mogelijk via een mobiele telefoon of tablet alle cabinevoorzieningen en voertuigmanagementfuncties te bedienen. Daarnaast biedt hij toegang tot de IVECO Assistance Non-Stop-service, voor diagnose op afstand en het analyseren van de rijstijl.

OPTIMALISEER UW VLOOTBEHEER MET HET SMART CONNECTIVITY PACK

De nieuwe Connectivity Box waarmee de IVECO X-WAY standaard is uitgerust, verbindt de truck direct met de IVECO-specialisten die de voertuigdata permanent volgen om zo nodig proactief ondersteuning te bieden via MYIVECO WAY.

SMART REPORT

De IVECO DSE-tool (DRIVING STYLE EVALUATION) genereert wekelijks een rapport over de rijstijl van de chauffeur en geeft daarbij tips over hoe deze kan worden verbeterd om de voertuigprestaties en het brandstofverbruik te optimaliseren.

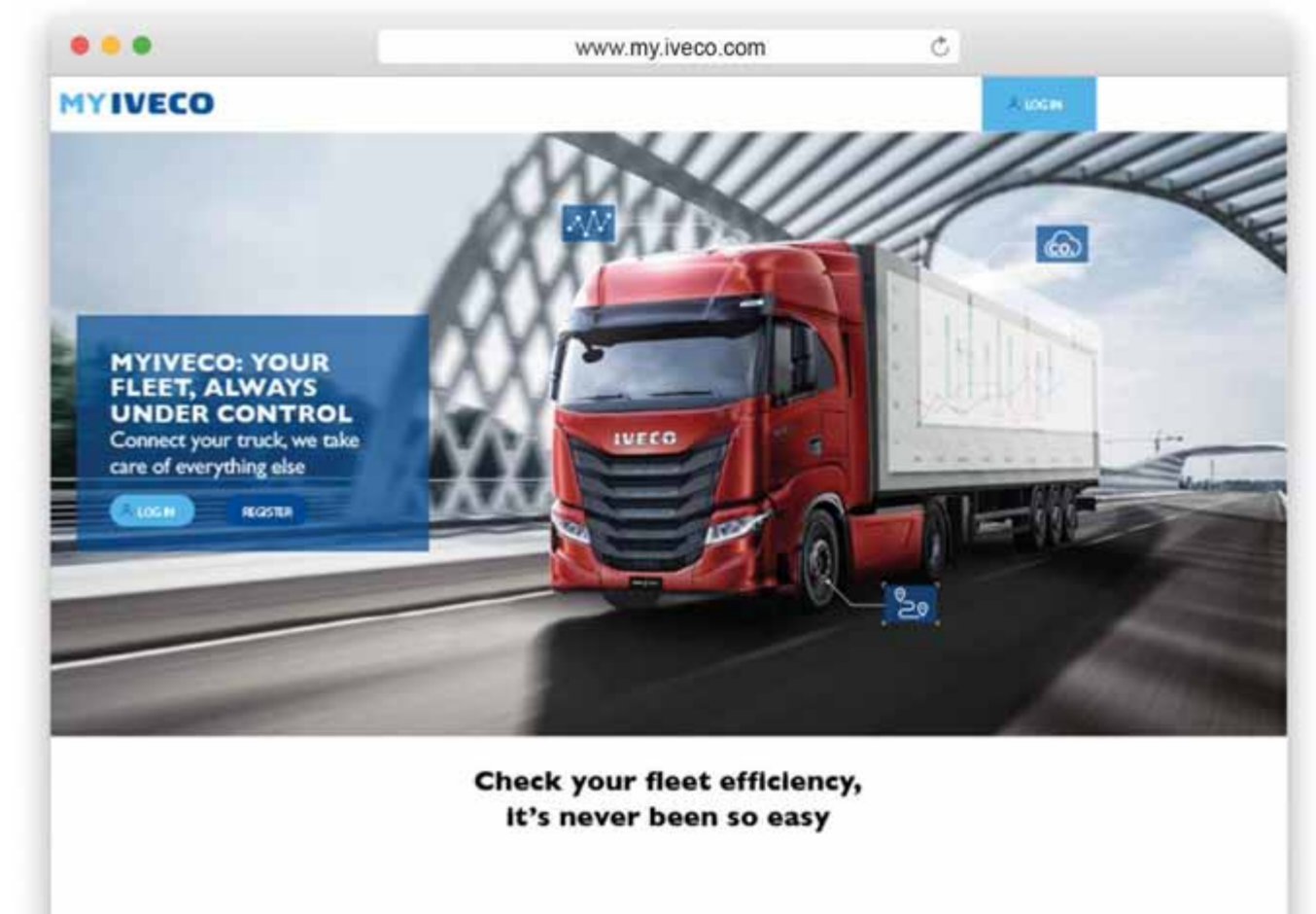

MYIVECO – PORTAL EN APP

De MYIVECO-webportal en bijbehorende app bieden fleetmanagers de mogelijkheid om het brandstofverbruik van voertuigen en de rijstijl van de chauffeurs in realtime te bewaken en zo de prestaties van hun vloot te optimaliseren. Deze tools maken het ook mogelijk afspraken voor onderhoudsbeurten zo in te plannen dat de inzetbaarheid van de voertuigen maximaal is.

MEER TIJD OP DE WEG

Remote Assistance Service maakt het mogelijk de inzetbaarheid en productiviteit van de IVECO X-WAY te optimaliseren door middel van een proactieve diagnose op afstand, teleservices en draadloze software-updates. Deze tool biedt ook bewaking van de 'gezondheid' van de belangrijkste voertuigcomponenten en stuurt de fleetmanager een bericht voor het maken van een afspraak voor een onderhoudsbeurt om ongeplande stilstand te voorkomen. In het geval van storingsmeldingen worden de experts van de IVECO Control Room gewaarschuwd, zodat zij onmiddellijk kunnen ingrijpen.



PREMIUM MAATWERKDIENSTEN

De Connectivity Box van de IVECO X-WAY biedt ook toegang tot een nieuw modulair dienstenaanbod waarmee u de prestaties en efficiency van uw vloot kunt optimaliseren.

ECODRIVE ADVIES EN TRAINING OP ALLE EUROPESE HOOFDRUTES

- TCO Advising**
Een team van IVECO-specialisten op het gebied van brandstofbesparing
- TCO Driving**
EcoDrive trainingen voor milieuvriendelijk rijden



PROFESSIONEEL ADVIES VOOR BRANDSTOFBESPARING

Deze innovatieve nieuwe dienst biedt een gedetailleerde analyse van het brandstofverbruik van uw trucks. Daarnaast krijgt u van IVECO-experts suggesties over hoe u dit kunt verlagen gebaseerd op vergelijkingen met inzetspecifieke normcijfers. Tot slot ontvangt u op basis van bewaking van de voertuigdata waarschuwingsberichten over technische aspecten van het gebruik van de trucks die het brandstofverbruik negatief beïnvloeden, zoals een te lage bandenspanning of een verstopte luchtfilter.

FLEXIBELE ONDERHOUDSPANNING

Met behulp van de in realtime verzamelde data afkomstig van uw voertuigen is het mogelijk onderhoudsbeurten en reparaties zo te plannen dat stilstand op een ongewenst moment wordt voorkomen. Daarnaast is het mogelijk de levensduur van bewaakte componenten zo lang mogelijk te maken door de vervanging ervan af te stemmen op het daadwerkelijke gebruik van het voertuig.



IVECO TOP CARE

In aanvulling op de proactieve ondersteuning via MYIVECO WAY, biedt deze premium dienst de mogelijkheid prioriteit te geven aan de ingrepen die nodig zijn om uw truck weer zo snel mogelijk op de weg te krijgen en de voortgang daarbij scherp te bewaken.

PROFESSIONELE FLEETMANAGEMENT-OPLOSSINGEN

Deze geavanceerde logistieke dienst en planningsondersteuning, aangeboden in samenwerking met Verizon en Astrata, stelt u in staat uw voertuigen te volgen en traceren met behulp van geofencing. Daarnaast heeft u de mogelijkheid tachograafgegevens automatisch te downloaden via RTDS (Remote Tacho Download Service).

MYIVECO WEB API

De MYIVECO Web API-interface biedt u de mogelijkheid alle voertuigdata rechtstreeks in uw eigen fleetmanagementsysteem in te voeren.

ELEMENTS

KIES HET ONDERHOUDSCONTRACT DAT PERFECT AANSLUIT OP DE BEHOEFTE VAN UW BEDRIJF

IVECO biedt u diverse onderhoudscontracten die u volledig naar wens kan aanpassen om uw IVECO X-WAY in topconditie te houden met als resultaat een optimaal rendement voor uw bedrijf.

De IVECO X-WAY introduceert een geheel nieuwe vorm van onderhoudsbeheer via connectiviteitservices. Met behulp van in realtime verzamelde voertuigdata kunnen we u een **onderhoudsplan op maat** aanbieden dat is gebaseerd op het werkelijke gebruik van uw IVECO X-WAY, zodat het perfect aansluit op de behoeftes van uw bedrijf.

U kan kiezen voor één van onze **Elements**-contracten. Deze bieden u een grote **flexibiliteit** dankzij het combineren van "elementen" om een op maat gesneden service pakket te creëren. Desgewenst kunt u dit pakket vervolgens uitbreiden met aanvullende dekkingen naar keuze.



ONDERHOUD	AANDRIJFLIJN	BUITEN AANDRIJFLIJN	SLIJTDELEN	SMART CONNECTIVITY PACK
<ul style="list-style-type: none"> - Onderhoud - Smering - Olie en vloeistoffen verversen volgens het onderhouds-schema 	<ul style="list-style-type: none"> - Motor - Injectiesysteem - Versnellingsbak - Reparaties aan cardanas en assen 	<ul style="list-style-type: none"> - Onderdelen die nog niet zijn gedekt door het element Aandrijflijn (bijv. elektrische installatie) 	<ul style="list-style-type: none"> - Koppeling - Remblokken - Remschijven - Remtrommels - Remvoeringen voor rem-trommels 	<ul style="list-style-type: none"> - MYIVECO Smart Report - MYIVECO Web Portal (inclusief app) - MYIVECO Vehicle Monitoring - MYIVECO Easy Way

De belangrijkste 'elementen' die deel uitmaken van het aanbod (Onderhoud, Aandrijflijn, Buiten aandrijflijn, Slijtdelen) kunnen met elkaar worden gecombineerd om het contract samen te stellen dat perfect bij uw bedrijf past. De tabel hieronder geeft een overzicht van alle mogelijke combinaties:

CONTRACTEN VOOR GEPLAND ONDERHOUD

	ONDERHOUD	AANDRIJFLIJN	BUITEN AANDRIJFLIJN	SLIJTDELEN	SMART CONNECTIVITY PACK
3XL-LIFE	•	•	•	•	•
2XL-LIFE	•	•	•		•
XL-LIFE	•	•		•	
L-LIFE	•	•			
M-LIFE	•			•	
S-LIFE	•				

VERLENGDE GARANTIE

	AANDRIJFLIJN	BUITEN AANDRIJFLIJN
XTRA XTENDED LIFE	•	•
XTENDED LIFE	•	

Raadpleeg de contractdocumentatie voor meer informatie over welke onderdelen al dan niet zijn inbegrepen in het contract.

IVECO-ACCESSOIRES

IVECO | Accessories

Een truck is meer dan alleen een voertuig; het is ook de plek waar mensen dagelijks werken en leven. Daarom heeft IVECO een uitgebreid assortiment maatwerkaccessoires samengesteld die specifiek zijn afgestemd op de behoeftes van de chauffeur op het gebied van styling, comfort en waarmee nieuwe technologie aan boord wordt geïntroduceerd om efficiënter te kunnen werken.

MAAK UW IVECO X-WAY OP MAAT VOOR UW ONDERNEMING

Maak uw IVECO X-WAY perfect voor uw missies door een keuze te maken uit het breed assortiment aan accessoires van topkwaliteit, die zijn ontwikkeld om het zicht, het comfort, de veiligheid en het rendement van uw truck verder te verhogen. Het zijn immers de details die het verschil maken.



ZICHT

De lichtbalk en de bullbar zijn volledig geïntegreerd in de cabine om vorm en zichtbaarheid ervan te benadrukken. Aanbrengen van het bedrijfslogo om het imago van uw bedrijf te versterken is mogelijk. Het zwaailicht bewijst zijn nut in noodsituaties of bij speciale manoeuvres en is vanuit alle richtingen goed zichtbaar.



WINSTGEVENDHEID

Om brandstofdiefstal tegen te gaan biedt IVECO Accessoires diverse antidiefstal-vulhalzen. Deze inwendige aluminium vulhalzen zijn eenvoudig te installeren en praktisch niet te forceren.



VEILIGHEID

IVECO Accessoires biedt u verscheiden accessoires die de rijveiligheid verder verhogen, zoals achteruitrijcamerasystemen die het zicht naar achteren tijdens het manoeuvreren verbeteren.



TECHNOLOGIE AAN BOORD

De nieuwe houder met geïntegreerde voeding biedt u de mogelijkheid uw smartphone, tablet, TomTom® of Drivelinc veilig en goed in het zicht op het dashboard te bevestigen.

IVECO SERVICES

IVECO CAPITAL

IVECO CAPITAL is IVECO's eigen handelsmerk voor financiële dienstverlening en voorziet in een volledig aanbod voor de financiering, leasing, verhuur en ondersteunende diensten voor bedrijfsvoertuigen. Contracten voor verlengde garantie, onderhoud en reparatie, alsmede diverse soorten verzekeringen, kunnen in het pakket worden opgenomen*.

Alle financiële pakketten zijn aan de behoeften van de klant aangepast en zijn van toepassing op zowel nieuwe als gebruikte voertuigen en op lokale ombouw.

Neem voor meer informatie contact op met uw IVECO-dealer.

* Behoudens kredietgoedkeuring. De aanbiedingen en producten kunnen per land variëren, afhankelijk van de plaatselijke fiscale en administratieve regelgeving.

IVECO
0080048326000
Assistance Non-Stop



Voor de IVECO Assistance Non-Stop is slechts één telefoontje nodig. Deze dienst is 24 uur per dag, 7 dagen per week bereikbaar om uw IVECO X-WAY en uw bedrijf draaiend te houden.

IVECO Non-Stop is de originele smartphonetoepassing die u kunt gebruiken om met IVECO te communiceren als uw voertuig defect is. Voer uw voertuiginformatie (VIN en kentekennummer) in en met een simpele druk op de knop kunt u een hulpaanvraag verzenden naar het IVECO Customer Center. Wij nemen uw aanvraag meteen in behandeling, activeren de dichtstbijzijnde werkplaats en volgen de reparatie van het voertuig op. Via de app kunt u updates ontvangen over de voortgang van de reparatie aan uw voertuig.

IVECO | Genuine Parts
HIGH PERFORMANCE

IVECO Genuine Parts biedt de beste garantie om de waarde van de IVECO X-WAY op lange termijn te behouden, om ongeplande stilstand te voorkomen en om de veiligheid van personen en goederen te waarborgen. IVECO biedt een breed assortiment nieuwe onderdelen en ruilonderdelen, onderhoudsets en telematica-oplossingen die specifiek zijn afgestemd op elke fase in de levenscyclus van uw nieuwe IVECO X-WAY. IVECO heeft een netwerk van zeven grote onderdelenmagazijnen verspreid over Europa, met een gezamenlijk oppervlak van meer dan 335.000 m², waarvandaan 400.000 verschillende artikelen 24 uur per dag, zeven dagen per week direct vanuit voorraad leverbaar zijn.



Het volledige assortiment IVECO Accessoires is afgebeeld in de accessoire-catalogus – en online op <http://application.cnh-parts-service.eu/iveco.php>









Alle mogelijkheden tot personalisering bij de hand met de gratis app "IVECO Accessories".

De app kan gratis worden gedownload vanuit de App Store om exclusieve toegang te krijgen tot extra afbeeldingen en informatie.























IVECO is een handelsmerk van CNH Industrial N.V., een globale marktleider in de kapitaalgoederensector dat via verschillende bedrijven landbouw- en bouwmachines, trucks, bedrijfsvoertuigen, bussen, speciale voertuigen en een groot aantal aandrijflijntoepassingen ontwerpt, produceert en verkoopt, en bovendien een groot aantal aandrijflijntoepassingen. Het bedrijf distribueert ook originele, hoog presterende onderdelen voor alle industriële en commerciële merken van CNH.

KIES UW IVECO X-WAY UITVOERING

IVECO X-WAY		ARTIC DIESEL			
		4x2		6x4	
CABINEDAK	AS	-		-	
	AT		-		-
	AD		-		-
MOTOR / VERSNELLINGSBAK	Cursor 9	-	-	-	-
	Cursor 11	Geautomatiseerd / Handgeschakeld	Geautomatiseerd	Geautomatiseerd / Handgeschakeld	-
	Cursor 13	-	Geautomatiseerd	-	Geautomatiseerd
VOERTUIG SET-UP	ON				
	ON+	ON ON+ OFF	ON ON+	ON ON+ OFF	ON ON+
	OFF				
ACHTERAS / VERING	SR	Mechanisch / Lucht		Mechanisch / Lucht	
	HR				
CONNECTIVITY BOX		Standaard op alle modellen			
WIELBASIS (mm)		3.650 – 3.800		3.200	

IVECO X-WAY NP		ARTIC NP
		4x2
CABINEDAK	AS	
	MOTOR / VERSNELLINGSBAK	Cursor 13 Geautomatiseerd
BRANDSTOFSTYSTEEM	CNG	Tot 650 km
	CLNG	Tot 1.080 km
	LNG	Tot 1.600 km
VOERTUIG SET-UP	ON	ON ON+
	ON+	
ACHTERAS / VERING	SR	Luchtgeveerd
	HR	
CONNECTIVITY BOX		Standaard op alle modellen
WIELBASIS (mm)		3.800

IVECO X-WAY		BAKWAGENS							
		4x2		6x2P		6x2P (Twin)		6x4	
CABINEDAK	AS	-	-		-		-		
	AT			-		-		-	
	AD			-		-		-	
MOTOR / VERSNELLINGSBAK	Cursor 9	Geautomatiseerd / Handgeschakeld / Automaat	Geautomatiseerd / Handgeschakeld / Automaat	-	Geautomatiseerd / Handgeschakeld	-	Geautomatiseerd / Handgeschakeld / Automaat	-	
	Cursor 11	Geautomatiseerd / Handgeschakeld	Geautomatiseerd / Handgeschakeld	Geautomatiseerd	Geautomatiseerd / Handgeschakeld	Geautomatiseerd	Geautomatiseerd / Handgeschakeld	-	
	Cursor 13	-	-	Geautomatiseerd	-	Geautomatiseerd	-	Geautomatiseerd	
VOERTUIG SET-UP	ON								
	ON+	ON ON+ OFF	ON ON+	ON ON+	ON	ON	ON ON+ OFF	ON ON+	
	OFF								
ACHTERAS / VERING	SR	Mechanisch / Lucht	Luchtgeveerd	Luchtgeveerd	Luchtgeveerd	Luchtgeveerd	Mechanisch / Lucht		
	HR								
WIELBASIS (mm)		3.800 – 6.700		3.120 – 6.050		3.800 – 6.050		3.200 – 5.100	

IVECO X-WAY		BAKWAGENS					
		8x4 (2+2)		8x4 (1+3)		8x2x6 (2+2)	
CABINEDAK	AS	-		-		-	
	AT		-		-		-
	AD		-		-		-
MOTOR / VERSNELLINGSBAK	Cursor 9	Geautomatiseerd / Handgeschakeld	-	Geautomatiseerd / Handgeschakeld	-	Geautomatiseerd / Handgeschakeld	-
	Cursor 11	Geautomatiseerd / Handgeschakeld	-	Geautomatiseerd / Handgeschakeld	-	Geautomatiseerd / Handgeschakeld	-
	Cursor 13	-	Geautomatiseerd	-	Geautomatiseerd	-	Geautomatiseerd
VOERTUIG SET-UP	ON						
	ON+	ON ON+ OFF	ON ON+	ON ON+ OFF	ON ON+	ON	ON
	OFF						
ACHTERAS / VERING	SR	Mechanisch / Lucht		Luchtgeveerd		Luchtgeveerd	
	HR						
WIELBASIS (mm)		4.250 – 5.820		3.200 – 5.100		4.500 – 6.050	



IVECO
Your partner for sustainable transport